

LumeroTel 2
Č. 28 225.0001, 28 226.0001,
28 227.0001



CE 0682

CZ **Návod k obsluze**
Návod k obsluze prosím uschovejte!

elero GmbH
Antriebstechnik
Linsenhofer Str. 59-63
D-72660 Beuren
Fon: +49 (0) 7025 13-01
Fax: +49 (0) 7025 13-212
info@elero.de
www.elero.com

Popis přístroje	CZ- 2
Bezpečnostní pokyny/vyloučení odpovědnosti	CZ- 3
Rozsah dodávky/použití v souladu s určením	CZ- 5
Dvousměrný rádiový systém/ jednosměrný rádiový systém	CZ- 6
Montáž držáku na stěnu	CZ- 8
Vysvětlení funkce	CZ- 9
Stavová LED dioda	CZ- 9
Skupinové řízení	CZ- 9
Tlačítko Select	CZ-10
Zaučit vysílač	CZ-11
Zaučení vysílače/kanálu	CZ-11
Zaučení dalších vysílačů	CZ-12
Přesunutí rolet / markýz / žaluzií do koncové polohy ..	CZ-13
Mezipozice pro rolety/ markýzy/ žaluzie	CZ-14
Programování mezipozice	CZ-14
Programovat větrací/obracecí pozici	CZ-15
Najetí mezipozice	CZ-15
Najíždění do polohy větrání/otáčení	CZ-15
Vynulování mezipozice	CZ-16
Vymazat větrací/obracecí pozici	CZ-16
Smazání vysílače	CZ-17
Vynulování jednotlivých vysílačů	CZ-17
Vynulování všech vysílačů	CZ-17
Technické údaje	CZ-17
Výměna baterie	CZ-18
Čištění	CZ-18
Likvidace	CZ-18
Pokyny pro vyhledávání závad	CZ-19
Pokyny pro opravu	CZ-19
Adresa pro opravu	CZ-19

Přední strana přístroje

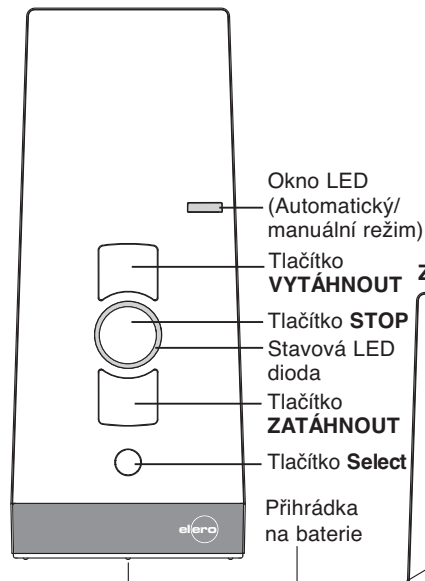

Zadní strana přístroje

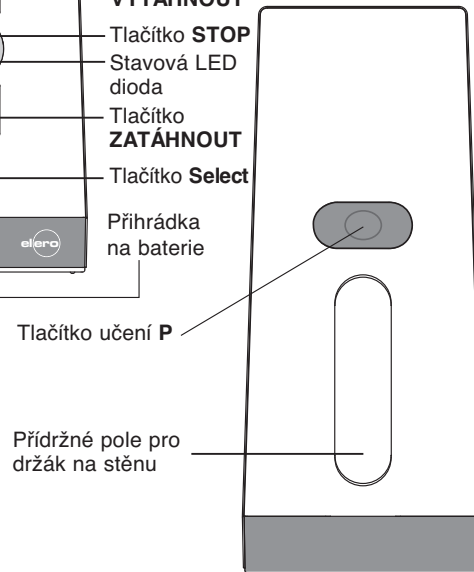

	<p>STOP!</p> <p>Dodržování návodu k obsluze je předpokladem pro bezporuchový provoz a plnění případných nároků z odpovědnosti za vady.</p> <ul style="list-style-type: none"> • Předtím, než přístroj použijete, si proto prosím nejprve přečtěte návod k obsluze! • Zajistěte, aby byl návod k obsluze uživateli k dispozici v čitelné formě. • Provozovatel musí zajistit, aby byla dodržována a respektována základní bezpečnostní opatření. • Provozovatel si musí návod k obsluze přečíst v celém jeho znění a porozumět mu. • Následující bezpečnostní a instalační pokyny se vztahují pouze na vysílač, a ne na příslušenství a pohon.
--	---

Vyloučení odpovědnosti:

Dodržování návodu k obsluze je základním předpokladem pro bezpečný provoz ručního vysílače LumeroTel 2 a pro dosažení různých vlastností výrobku a výkonových charakteristik.

Za škody na zdraví, věcné škody a škody na majetku, které vzniknou kvůli nedodržování návodu k obsluze, nepřijímá společnost elero GmbH žádnou odpovědnost.

Odpovědnost za věcné vady je v takových případech vyloučena.

	<p>POZOR!</p> <p>Dbejte následujících bezpečnostních pokynů. Nedodržení může vést k tělesným zraněním!</p> <p>Všeobecně</p> <ul style="list-style-type: none"> • Nikdy neinstalujte nebo neuvádějte do provozu poškozené výrobky. • Používejte pouze nezměněné originální díly elero. • V případě nedovoleného otevření přístroje, neodborného zásahu, nesprávné instalace nebo nesprávné obsluhy hrozí nebezpečí poškození zdraví a věcných škod. • Přístroj obsahuje součásti, které lze spolknout. <p>Převaha</p> <ul style="list-style-type: none"> • Pokud by Vám byl vysílač i přes odborné balení doručen v poškozeném stavu, vysílač nesmí být uváděn do provozu. Poškození neprodleně reklamujte u přepravní společnosti. <p>Instalace</p> <ul style="list-style-type: none"> • Při instalaci dodržte podmínky specifické pro danou zemi. • Obsluhu přístroje smí provádět pouze osoby, které jsou důvěrně seznámeny s návodem k obsluze. <p>Provoz</p> <ul style="list-style-type: none"> • Používat pouze v suchých prostorách. • Pokud je zařízení řízeno jedním nebo více vysílači, musí být možné do jízdního režimu zařízení během provozu nahlížet. • Zabráňte přístupu dětí k ovládacím prvům. • Baterie vyměňujte pouze za totožný typ (LR06;AA). • Spotřebované baterie řádně zlikvidujte (sběrné místo).
---	---

Informace k výrobě

Vysílače ProLine 2 podléhají před expedicí 100 %-ní kusové kontrole firmou elero GmbH.

Všechny vysílače ProLine 2 se vyrábějí v souladu s následujícími směrnici:

- EN 300 220 (Elektromagnetická kompatibilita rádiových zařízení)
- ETS 300 683 (Specifické podmínky pro rádiová zařízení s malým dosahem)
- Označení CE

Rozsah dodávky

LumeroTel 2 (v přístroji obsaženy baterie (2 x LR 06; AA))
Nástěnný držák
2 kolíky
2 šrouby

Použití dle ustanovení

LumeroTel 2 představuje jednobandový vysílač. Využití může být jednosměrné (kompatibilní s dosavadním programem ProLine) nebo obousměrné. Ruční vysílač smí být používán výhradně k ovládání roletových a žaluziových zařízení a zařízení k ochraně proti slunci, která jsou vybavena rádiovými přijímači zn. elero.

Jiné nebo tento rámec přesahující použití je považováno za použití nikoli v souladu s určením.

Společnost elero GmbH neodpovídá za:

- Jiná než výše uvedená použití
- Změny přístroje
- Neodbornou manipulaci

Technické údaje viz tento návod k obsluze.

Co znamená obousměrný rádiový systém?

Pod výrazem obousměrný rádiový systém se rozumí spolehlivý přenos rádiového signálu na rádiový přijímač a zpětné hlášení z rádiového přijímače na vysílač.

Rádiový signál lze odesílat přímo na cílový přijímač. Pokud to není možné, bude rádiový signál předáván přes další účastníky tak dlouho, dokud nedosáhne cílového přijímače.

Cílový přijímač příkaz provede a zašle zpět potvrzení vysílači. Jako potvrzení se krátce rozsvítí stavová kontrolka LED.

Co znamená jednosměrný rádiový systém?

Pod pojmem „jednosměrný rádiový systém“ chápeme spolehlivý přenos rádiového signálu do rádiového přijímače.

Přesto však nemůže rádiový přijímač v porovnání s obousměrným rádiovým systémem odeslat zpětné hlášení vysílači.

Není možný ani přenos rádiového signálu z jednoho přijímače do druhého.

**POZOR!**

Při rádiovém provozu dodržujte následující bezpečnostní pokyny!

Rádiová zařízení provozujte pouze tehdy, pokud jsou spolehlivá a lze je provozovat bez poruch

- Rádiová zařízení **nesmí** být provozována v oblastech se zvýšeným rizikem rušení (např. nemocnice, letiště, ...).
- Rádiové řízení je přípustné pouze u přístrojů a zařízení, u kterých při funkční poruše ve vysílači nebo přijímači nevzniká žádné riziko pro osoby, zvířata nebo věci nebo je takové riziko pojištěno jinými bezpečnostními zařízeními.
- Pro provozovatele není nijak zajištěna ochrana před rušením jinými zařízeními s dálkovým ovládním a koncovými zařízeními (napr. rovněž rádiovými zařízeními, která rádne pracují ve stejném frekvencním rozsahu).
- Dosah rádiového signálu je omezen legislativně a stavebními opatřeními.

**UPOZORNĚNÍ!**

Upevněte držák na stěnu tak, aby vrtané otvory nezasahovaly do elektrického vedení.

To zkontrolujte před samotnou montáží.

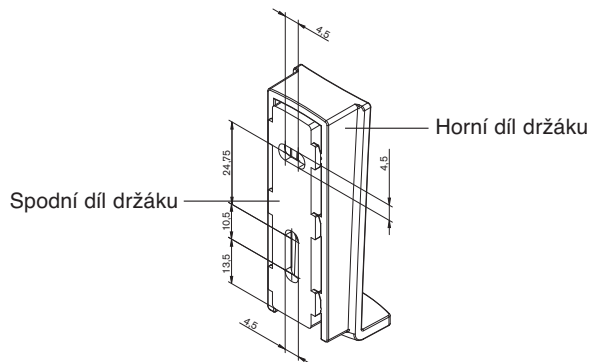
**Montáž držáku na stěnu**

1. Použijte vrtací šablonu na vnitřní straně balící kartonáže.
2. Oddělte kryt kartonáže.
3. Upevněte vrtací šablonu na stěnu.
4. Vyvrtejte otvory do stěny.
5. Odstraňte vrtací šablonu.
6. Odsunutím oddělte horní díl držáku od spodního dílu držáku.
7. Upevněte spodní díl držáku pomocí přiložených šroubů a kolíků na stěnu.
8. Nasunujte horní díl držáku shora na spodní díl držáku, dokud tento nezaklapne.

Stavová LED dioda

Rádiový signál je signalizován rozsvěcením stavové LED diody (kroužek LED a tlačítko STOP).

Stavová kontrolka LED může mít tři různé barvy:

- Oranžová: Probíhá vysílání signálu (obousměrný rádiový provoz)
- Zelená: Probíhá vysílání signálu (jednosměrný rádiový provoz)
Pozitivní zpětné hlášení vysílacího signálu (obousměrný rádiový provoz)
- Červená: Přijímač neodpovídá (obousměrný rádiový provoz)

Vysílací výkon event. rádiový dosah je redukován snížením výkonu baterie. Pokud stavová LED dioda po stisknutí tlačítka nadále nesvíí, musíte vyměnit baterie.
(→ viz Výměna baterie)

Skupinové řízení

Skupinou se rozumí řízení několika přijímačů ke stejnému časovému okamžiku. Vybraná skupina je řízena jízdním příkazem.

V případě zařízení LumeroTel 2 můžete využít rádiový kanál ke skupinovému řízení.

Tlačítko Select (přepínač AUTO)

Krátkým stisknutím tlačítka **Select** se můžete dotázat na aktuální stav zaučeného přijímače a ručního vysíláče.

Dlouhým stisknutím tlačítka **Select** (asi 1 s) vypnete automatický režim. Okno LED svítí červeně.

→ Přijímač nyní provádí pouze manuální příkazy k posuvu.

Opětovným dlouhým stisknutím tlačítka **Select** (asi 1 s) automatický režim opět zapnete. Okno LED svítí zeleně.

→ Přijímač nyní provádí automatické a manuální příkazy k posuvu.

Zaučit vysílač

!	PŘEDPOKLAD!
	<p>Musí být nainstalován přijímač.</p> <p>Pamatujte, že dosah rádiového signálu vzhledem k přijímači je během procesu učení omezen. Proto se za účelem postupu programování postavte před programovaný závěs.</p>

1. U elektrických již instalovaných přijímačů pojistku vypněte a po několika sekundách znovu zapněte. Přijímač se nyní nachází asi na 5 minut v režimu učení.
2. Stiskněte **krátce** (asi 1 s) tlačítko učení **P** na zadní straně přístroje.
Závěs pojede samostatně asi 2 minuty nahoru a dolů a tím ukazuje, že se přijímač nachází v režimu učení.
3. Stiskněte **bezprostředně** (max. 1 s) po začátku příjezdu tlačítko **VYTÁHNOUT**.
Stavová LED se na chvíli rozsvítí.
Závěs se zastaví – rozjede se – zastaví, a potom se posouvá směrem DOLŮ.
4. Stiskněte **bezprostředně** (max. 1 s) po začátku odjezdu tlačítko **ZATÁHNOUT**.
Stavová LED se na chvíli rozsvítí.
Závěs se zastaví.
LumeroTel 2 je naprogramované.

	UPOZORNĚNÍ!
	Pokud se závěs nezastaví, musíte proces programování opakovat.

Zaučit další vysílače

	UPOZORNĚNÍ!
	<p>Jestliže je ke stejnému přívodu připojeno více vysílačů, jsou všechny současně připraveny k výuce. Závěsy startují „neočekávané“ krátké zasunutí a vysunutí. Jestliže déle otálíte s výukou, tím větší je zastavení.</p> <p>Krátký zasunutí/vysunutí můžete zastavit tím, že na již naprogramovaném vysílači krátce stisknete tlačítko STOP. Postup programování se přeruší. Přřazení vysílače lze nyní provést, aniž byste svorkově uzavírat jednotlivé přijímače.</p> <p>Pokud závěs běží v nesprávném směru, smažte vysílač a naprogramujte jej znova. (→ viz Smažení vysílače)</p>

Pokud si přejete na jeden přijímač naprogramovat další vysílače, postupujte následovně:

1. Na jednom vysílači již naprogramovaném k přijímači stiskněte **zároveň** (na 3 s) tlačítko **VYTÁHNOUT**, **ZATÁHNOUT** a tlačítko učení **P** (zadní strana přístroje). Stavová LED se na chvíli rozsvítí. Stiskněte na vysílači, který chcete naprogramovat, tlačítko programování **P** (zadní strana přístroje), dokud se na chvíli nerozsvítí stavová kontrolka LED.
2. Stiskněte **bezprostředně** (max. 1 s) po začátku příjezdu tlačítko **VYTÁHNOUT**.
Stavová LED se na chvíli rozsvítí. Závěs se zastaví – rozjede se – zastaví, a potom se posouvá směrem DOLŮ.
3. Stiskněte **bezprostředně** (max. 1 s) po začátku odjezdu tlačítko **ZATÁHNOUT**.
Stavová LED se na chvíli rozsvítí. Závěs se krátce zastaví.
Vysílač nebo kanál vysílače je naprogramován.

!	PŘEDPOKLAD!
	Vysílač nebo kanál vysílače je naprogramován. Koncové polohy pohonu jsou nastaveny.

Přesunutí do spodní koncové polohy (rolety/markýzy)

Stiskněte krátce tlačítko **DOLŮ**.

Závěs se přesune do spodní koncové polohy/markýza se vysune.

Přesunutí do spodní koncové polohy (žaluzie)

Stiskněte a podržte tlačítko **DOLŮ**, dokud se krátce nerozsvítí stavová LED.

Závěs se přesune do dolní koncové polohy.

Po krátkém stisknutí tlačítka **DOLŮ** (krokování) se závěs na chvíli aktivuje a opět se zastaví.

Přesunutí do horní koncové polohy (rolety / markýzy)

Stiskněte krátce tlačítko **NAHORU**.

Závěs se přesune do horní koncové polohy / markýza se zasune.

Přesunutí do horní koncové polohy (žaluzie)

Stiskněte a podržte tlačítko **NAHORU**, dokud se krátce nerozsvítí stavová LED.

Závěs se přesune do horní koncové polohy.

Po krátkém stisknutí tlačítka **NAHORU** (krokování) se závěs na chvíli aktivuje a opět se zastaví.

Roleta	Markýza	Žaluzie
		

Poz ▾	Mezipozice	Mezipozice	Mezipozice
Poz △	Větrací pozice	–	Obratová pozice

Programování mezipozice

!	PŘEDPOKLAD!
	Vysílač nebo kanál vysílače je naprogramován. Koncové polohy pohonu jsou nastaveny. Závěs se nachází v horní koncové poloze.

1. Jeďte se závěsem pomocí tlačítka **ZATÁHNOUT** na žádanou pozici.
Držte tlačítko **ZATÁHNOUT** stisknuté až na žádanou pozici.
2. **Navíc** stiskněte tlačítko **STOP**.
Závěs se zastaví. Stavová LED se na chvíli rozsvítí.
Naprogramovali jste mezipolohu.

Programovat větrací/obracecí pozici

! •	PŘEDPOKLAD!
	Vysílač nebo kanál vysílače je naprogramován. Koncové polohy pohonu jsou nastaveny. Závěs se nachází v dolní koncové poloze

1. Zajedťe závěsem pomocí tlačítka **VYTÁHNOUT** ve směru VYTÁHNOUT tak daleko, až se otevřou větrací kanály, příp. je dosaženo otočení lamel.
Držte tlačítko **VYTÁHNOUT** stisknuté až na žádanou pozici.
2. **Navíc** stiskněte tlačítko **STOP**.
Závěs se zastaví. Stavová LED se na chvíli rozsvítí.
Naprogramovali jste polohu větrání/polohu otáčení.

Najetí mezipozice

! •	PŘEDPOKLAD!
	Vysílač nebo kanál vysílače je naprogramován.

1. Stiskněte **dvakrát** krátce tlačítko **ZATÁHNOUT**. Stavová LED dioda se rozsvítí oranžově.
2. Závěs se přesune do mezipolohy, uložené v paměti.
Případě žaluzií bude po dosažení mezipolohy provedeno automatické otočení lamel.
Pokud není naprogramována žádná mezipoloha, závěs zajede do dolní koncové polohy.

Najíždění do polohy větrání/otáčení

! •	PŘEDPOKLAD!
	Vysílač nebo kanál vysílače je naprogramován.

1. Stiskněte **dvakrát** krátce tlačítko **NAHORU**. Stavová LED se na chvíli rozsvítí.
2. Závěs najíždí do uložené polohy větrání/otáčení.
Pokud není naprogramována žádná poloha větrání/otáčení, zajede závěs do horní koncové polohy.

Vynulování mezipozice

1. Stiskněte tlačítko **STOP** a **navíc** tlačítko **DOLŮ**.
2. Držte tuto kombinaci tlačítek stisknutou asi 3 s.
Stavová LED se na chvíli rozsvítí.

Vymazat větrací/obracecí pozici

1. Stiskněte tlačítko **STOP** a **navíc** tlačítko **NAHORU**.
2. Držte tuto kombinaci tlačítek stisknutou asi 3 s.
Stavová LED se na chvíli rozsvítí.

Smazání vysílače/kanálu

1. Stiskněte tlačítko **STOP** a **navíc** tlačítko programování **P** (zadní strana přístroje).
2. Podržte tato tlačítka cca. 6 s stisknutá, dokud se stavová LED krátce nerozsvítí oranžovou, a potom červenou barvou. V jednosměrném rádiovém režimu se stavová LED během 6 s rozsvítí dvakrát na chvíli zeleně, a potom oranžově.

Vynulování všech vysílačů

1. Stiskněte tlačítko **STOP** a **navíc**:
 - Výukové tlačítko **P** (zadní strana) přístroje
 - Tlačítko **VYTÁHNOUT**
 - Tlačítko **ZATÁHNOUT**
2. Držte tuto kombinaci tlačítek stisknutou asi 6 s. Stavová LED se dvakrát na chvíli rozsvítí. V jednosměrném rádiovém režimu se stavová LED během 6 s rozsvítí dvakrát na chvíli zeleně, a potom oranžově.

Technické údaje

Provozní napětí	3 V DC
Typ baterie	2 x LR 06 (AA články Mignon)
Druh ochrany	IP 20
Prípustná okolní teplota	0 až +50 °C
Rádiová frekvence	Pásmo 868 MHz
Rozměry v mm	D 120 x Š 51 x V 26

Výměna baterie



UPOZORNĚNÍ!

- Vyměňujte baterie pouze za totožný typ (2 x LR 06; AA články Mignon).
- Spotřebované baterie řádně zlikvidujte (sběrné místo).

1. Našroubujte pomocí vhodného šroubováku ruční vysílač na spodní stranu přístroje a sejměte kryt.
2. Vyjměte baterie.
3. Nové baterie (2 x LR 06; AA články Mignon) vložte **ve správné poloze** do vysílače.
4. Kryt opět nasadte na pouzdro a pevně jej utáhněte šrouby pomocí šroubováku.

**Čištění**

Přístroj čistěte vlhkou tkaninou.

Nepoužívejte čisticí prostředky. Ty mohou poškodit umělou hmotu.

Likvidace

Dodržujte prosím aktuální ustanovení dané země. Zlikvidujte přístroj podle jeho jakosti a stávajících předpisů.

Např. jako:

- elektrický šrot (deska tištěného spoje)
- uměla hmota (části pouzdra)
- Baterie

Pokyny pro vyhledávání závad

Závada	Prčina	Odstranění
Pohon neběží, stavová LED dioda nesvítí.	1. Baterie jsou prázdné. 2. Baterie jsou vloženy nesprávně.	1. Vložte nové baterie. 2. Vložte baterie do správné polohy.
Pohon neběží, stavová LED dioda svítí červeně.	1. Přijímač mimo rádiový dosah. 2. Přijímač je vypnutý nebo je vadný.	1. Snížit vzdálenost k přijímači. 2. Zapněte přijímač ebo jej vyměňte.
Pohon se pohybuje v nesprávném smeru.	Směry jsou špatně přiřazeny.	Vysílač smažte a nově naprogramujte.

Pokyny pro opravu

Pokud by určitou závadu nebylo možné odstranit, obraťte se prosím na nás.

Při konzultaci s našim servisním týmem uvádějte vždy prosím označení zboží a číslo zboží, které jsou uvedeny na typovém štítku (zadní strana přístroje).

- Číslo zboží
- Označení zboží
- Druh závady
- Vedlejší okolnosti
- Vlastní domněnka
- Předcházející neobvyklé události

Adresa pro opravu:

elero GmbH
Antriebstechnik
Linsenhofer Straße 59-63
D-72660 Beuren
Fon: +49 (0) 7025 13-01
Fax: +49 (0) 7025 13-212
www.elero.com

V případě potřeby kontaktní osoby mimo území Německa navštivte naše internetové stránky.